

HYUNDAI BIDET

NÁVOD K POUŽITÍ

HDB-1500R



HYUNDAI BIDET

www.hyundaibidet.cz
www.hyundaibidet.sk



Příprava

Instalace

Použití

Údržba
a čištění



Tento návod k použití obsahuje záruční list

Před použitím si pečlivě přečtěte návod k použití

■ 240V / 50Hz  

13. Záruční podmínky

ZÁRUČNÍ LIST

Typ zboží (dále též „zařízení“):

Výrobní číslo:

Typ produktu:

Datum prodeje:

Záruční doba: 24 měsíců

Razítko a podpis prodávajícího:

Vážený zákazníku,

zařízení, které jste si zakoupil, prošlo náročnými testy výrobce. Kdyby však i přes výše uvedená opatření došlo u Vašeho zařízení v záruční době k poruše způsobené výrobní vadou nebo vadným materiálem, řiďte se níže uvedenými záručními podmínkami. Záruční list je pro Vás dokladem k uplatnění záručních práv vyplývajících ze záruky dle §619-627 zák.č.40/1964 Sb., občanský zákoník, ve znění pozdějších předpisů a dle zák. č. 634/1992 Sb., o ochraně spotřebitele, ve znění pozdějších předpisů.

Záruční podmínky

1. Případnou reklamaci uplatňujte v záruční době u prodejce. Při reklamaci předložte tento řádně vyplněný záruční list, kompletní zařízení a uveďte přesný charakter závady.
Pro urychlení a jednodušší vyřízení reklamace doporučujeme uschovat původní obal.
Při případné reklamaci zasílejte zboží hygienicky ošetřené a zbavené nečistot!
V opačném případě nebude zboží k reklamaci přijato.
2. Záruka se nevztahuje zejména na vady způsobené neodborným nebo neoprávněným zásahem, používáním v rozporu s návodem k obsluze, vniknutím cizích látek do zařízení, nesprávnou údržbou; v případě poškození vlivem neodvratné události (živelná pohroma), mechanickým poškozením vinou zákazníka. Pokud bude během opravy zjištěno, že závada nespadá do záruky, hradí náklady na takovou opravu vlastník zařízení.
3. Neúplný nebo neoprávněně změněný záruční list je neplatný.
4. Poskytnutím záruky nejsou dotčena práva kupujícího, která se ke koupi věci váží podle zvláštních právních předpisů.
5. Reklamace, včetně odstranění vady, bude vyřízena do 30 dnů ode dne uplatnění reklamace, pokud se prodávající s kupujícím nedohodnou na lhůtě delší. Záruční doba se prodlužuje o dobu trvání záruční opravy.

Výrobce:



Prodejce:



**TOTO ZAŘÍZENÍ JE URČENO POUZE PRO DOMÁCÍ POUŽITÍ
PŘED INSTALACÍ SI PEČLIVĚ PŘEČTĚTE CELÝ NÁVOD K POUŽITÍ**

Poznámky:

1. Zařízení by mělo být instalováno podle tohoto návodu.
2. Pečlivě si přečtěte návod a zařízení řádně nainstalujte.
3. Tento návod uschovejte na snadno dostupném místě.
4. Zařízení sami neopravujte. Na zařízení by se Vám již nevztahovala záruka.

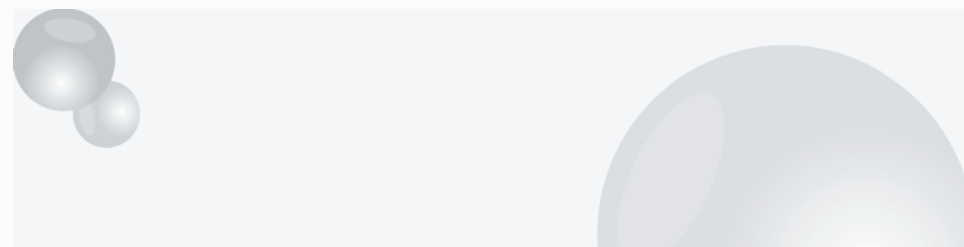

12. Tabulka porovnání

OBSAH

1. Bezpečnostní pokyny	4	Příprava
2. Vlastnosti zařízení	8	
3. Popis všech součástí	9	
4. Instalace	11	Instalace
5. Zkušební provoz	15	
6. Demontáž zařízení	16	
7. Jak zařízení používat	18	Použití
8. Uživatelské nastavení	22	
9. Údržba a čištění	24	Údržba a čištění
10. Než kontaktujete servis	26	
11. Specifikace zařízení	27	
12. Tabulka porovnání	28	
13. Záruční podmínky	30	

	Funkce	HDB - 1500R
Funkce WASH/DRY	Mytí	●
	Bidet	●
	Klystýrové mytí	●
	Sušení	●
	Deodorační funkce	●
	Bublinové mytí	●
	Nepřetržitá dodávka teplé vody	●
Funkce pro pohodlí	Automatická úspora energie	●
	Zjišťování úspory energie	●
	Masáž	●
	Pulzování	●
	Dálkové ovládání	●
	Vyhřívané sedátko	●
	Soft lid (Zpomalovač víka bidetu)	●
Odmontovatelná hlavní jednotka	●	
Dětský režim	●	

■ Rozměry

(mm)

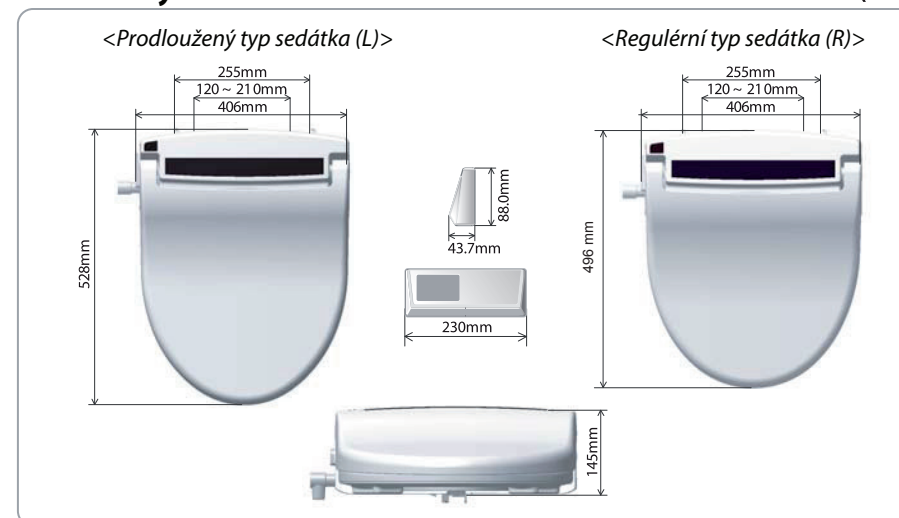

11. Specifikace výrobku

Položka		HDB - 1500R	
Doporučené napětí		AC 220 V-240 V, 50 Hz	
Maximální příkon		1670 W	
Délka elektrického kabelu		1,8 m	
Způsob připojení vody		přímé připojení k vodní hadici	
Tlak vody		0,7-7,5 bar	
Mytí	Objem vody	Mytí	0,7 l/min
		Bidet	0,7 l/min
		Klystýr	0,7 l/min
	Nastavení tlaku vody		pětistupňové nastavení
	Nastavení teploty		pokojeová teplota – 38 °C
	Příkon topení		1600 W
	Bezpečnostní zařízení		teplotní pojistka, teplotní spínač
Vyhřívané sedátko	Nastavení teploty		pokojeová teplota – 42 °C
	Příkon topení		55 W
	Bezpečnostní zařízení		teplotní pojistka
Sušení	Nastavení teploty		pokojeová teplota – 50 °C
	Příkon topení		250 W
	Bezpečnostní zařízení		teplotní pojistka, bimetal
Deodorace		katalytická deodorace	
Rozměry zařízení	Prodloužený typ	406 mm x 528 mm x 145 mm	
	Regulérní typ	406 mm x 496 mm x 145 mm	
Hmotnost zařízení	Prodloužený typ	4,7 kg (hrubá hmotnost balení 7,7 kg)	
	Regulérní typ	4,5 kg (hrubá hmotnost balení 7,5 kg)	

Údržba a čištění

01. Bezpečnostní pokyny

● Jednotlivé symboly znamenají:

 **Výstraha** Nebezpečí smrti nebo smrtelného zranění při porušení pokynů

 **Varování** Nebezpečí zranění nebo materiální škody při porušení pokynů

● Jednotlivé ikony znamenají

 znamená zákaz

 Zákaz demontáže

 Nedotýkejte se mokřýma rukama

 Zákaz používání ohně

 Nestříkejte vodu

 Obecný zákaz

 znamená povinnost

 Závazný pokyn

 Uzemnění

Výstraha

Demontáž, změny nebo opravy jsou zakázány.

▶ Nebezpečí požáru nebo zásahu elektrickým proudem



Nezapojujte ani se nedotýkejte elektrického kabelu mokřýma rukama

▶ Nebezpečí zásahu elektrickým proudem

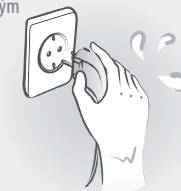

Nestříkejte vodu na hlavní těleso výrobku nebo elektrickou zástrčku.

▶ Nebezpečí požáru nebo zásahu elektrickým proudem



Nepoužívejte poškozený elektrický kabel nebo zástrčku.

▶ Nebezpečí požáru nebo zásahu elektrickým proudem

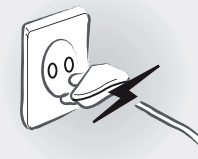

10. Než kontaktujete servis

⚠ Výstraha



Nezapomeňte na uzemnění

- ▶ Vždy používejte zásuvku s elektrodou pro uzemnění (Zásuvka s uzemněním - zkontrolujte, zda je uzemněna).
- ▶ Není-li zemnicí elektroda k dispozici, zajistěte samostatné uzemnění.
- ▶ Není-li zařízení uzemněno, může dojít k výpadku nebo úrazu elektrickým proudem.



Elektrickou zástrčku zapojte výhradně do zásuvky 220-240V.

- ▶ Nebezpečí zahřátí nebo požáru.

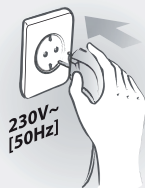

Nenechávejte v blízkosti zařízení cigaretu nebo hořlavé materiály; neházejte do zařízení cigarety.

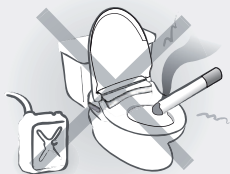

Nepřipojujte zařízení k vodní trubce pro průmyslové použití.

- ▶ Nebezpečí zánětu kůže u uživatele.

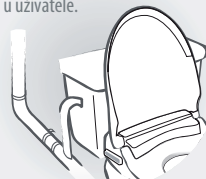

Nezapojujte zařízení do elektrické sítě, není-li jeho instalace na toaletě dokončena.

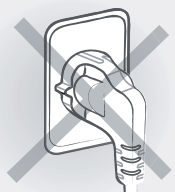

Jsou-li elektrický kabel nebo zástrčka poškozeny, vždy se obraťte na servisní středisko a v případě potřeby je vyměňte.



Neblokujte otvor pro horký vzduch ani do otvoru nedávejte žádné předměty nebo ruku.

- ▶ Nebezpečí požáru nebo zásahu elektrickým proudem



Odstraňujete-li výrobek z toalety, vždy nejprve vytáhněte elektrickou zástrčku ze zásuvky.

- ▶ Nebezpečí úrazu.



Příprava

※ Než požádáte o opravu výrobku, zkontrolujte prosím tyto skutečnosti.

Viditelné projevy	Kontrolované skutečnosti
Zcela mimo provoz	<ul style="list-style-type: none"> • Zkontrolujte, zda není elektrická zástrčka vypojena. • Zkontrolujte, zda není výpadek v elektrické síti.
Voda nestříká	<ul style="list-style-type: none"> • Zkontrolujte, zda není dodávka vody přerušena. • Zkontrolujte, zda není přívodní ventil uzavřený. • Zkontrolujte, zda není tryska ucpaná cizím materiálem. • Zkontrolujte, zda není přívodní hadice uskrýpaná.
Tlak vody je nízký	<ul style="list-style-type: none"> • Zkontrolujte, zda není filtr vodní hadice ucpan cizím materiálem. • Zkontrolujte, zda není tlak vody nastaven na příliš nízkou hodnotu.
Voda není dostatečně teplá	• Zkontrolujte, zda není její teplota nastavena na „Off“ nebo „Low“.
Sedátko není dostatečně teplé	• Zkontrolujte, zda není jeho teplota nastavena na „Off“ nebo „Low“.
Funkce klystýru nefunguje	• Zkontrolujte, zda není nastaven režim CHILD.

Tabulka pro samostatné určení závady

※ Dojde-li k jakémukoli neobvyklému jevu, zkontrolujte následující tabulku a informujte náš servis, na který se obrátíte, o přesném stavu věci.

	Viditelný projev	Způsob určení závady
1	Motor čerpadla odpojený nebo demontovaný	Funkce WASH, BIDET, ENEMA WASH jsou mimo provoz
2	Motor čerpadla zkratovaný	
3	Deodorační motor: zkontrolujte otáčení při nízké rychlosti	Bzučák vydává zvuk. Nenormální stav je naznačován jinými příznaky
4	Zastavení motoru v důsledku přetížení deodoračního motoru	
5	Topení se zastaví při pomalých otáčkách motoru sušáku	
6	Topení a motor sušáku se současně zastaví při přetížení motoru sušáku	

01. Bezpečnostní pokyny

Údržba v zimní sezóně

- 1 Zastrčte elektrický kabel do zásuvky a přesvědčte se, že je v zásuvce napětí.
- 2 Nepoužívá-li se bidet delší dobu, vypusťte vodu z vodního zásobníku.

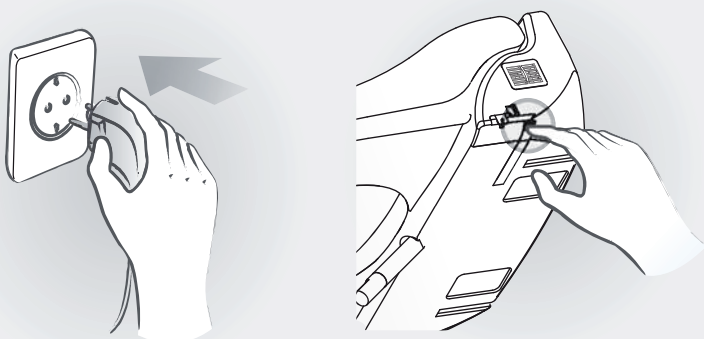

Výrobek nevyhazujte

Zodpovídáme za ochranu životního prostředí. Pomozte nám odstranit výrobek, u něhož uplynula doba životnosti, odpovědným způsobem, aby určité látky obsažené v elektrických a elektronických výrobcích nepoškozovaly zdraví lidí nebo životní prostředí. Tento symbol znamená, že výrobek se nesmí vyhazovat jako ostatní domácí odpad: po uplynutí jeho doby životnosti musí být bezplatně odevzdán ve sběrném středisku zřízeném k tomuto účelu orgány vaší země nebo distributorovi, od něhož kupujete nový výrobek, který je rovnocenný s tímto výrobkem nebo vykonává stejnou funkci. Tato druhá možnost není v některých zemích dostupná.

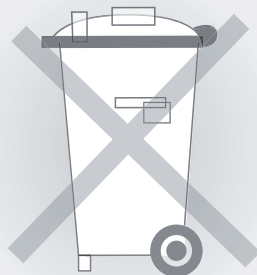

Údržba a čištění

⚠ Varování



Nestoupejte na zařízení; nepokládejte na něj těžké předměty.

- ▶ Nebezpečí zranění nebo poškození výrobku.

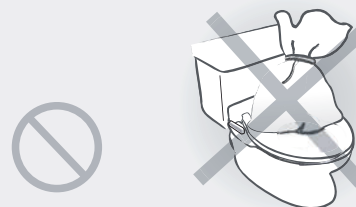

Nezavírejte násilně kryt toalety.

- ▶ Nebezpečí poškození.

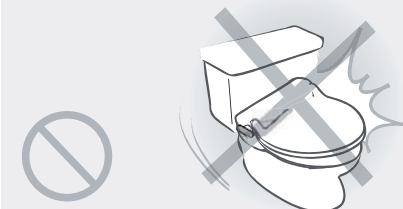

Neopírejte se násilně o kryt toalety.

- ▶ Nebezpečí poškození.



Při čištění nepoužívejte toaletní čisticí prostředky, benzen, ředidlo atd.

- ▶ Nebezpečí poškození nebo prasknutí

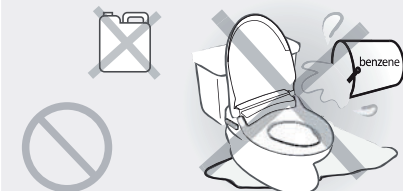

Neohýbejte připojenou hadici; nevytahujte ji násilně ven.

- ▶ Může dojít k ucpání nebo porušení přívodu vody.

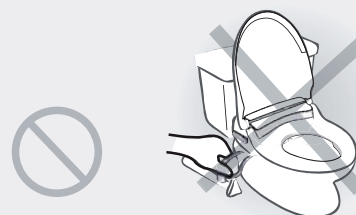

Pozor na popáleniny při nízké teplotě.

- ▶ Je-li kůže dlouhou dobu ve styku se sedátkem, může dojít k popálení při nízké teplotě. Teplota sedátka by měla být nastavena na Low nebo vypnuta, používají-li zařízení děti, starší osoby a osoby, které samy nemohou sledovat teplotu.



09. Údržba a čištění

Příprava

⚠ Varování



Není-li zařízení delší dobu používáno, odpojte elektrickou zástrčku a vypusťte vodu ze zásobníku.

- ▶ Voda se může zkazit a způsobit kožní onemocnění.



Nepoužívejte nefunkční zařízení.

- ▶ Je-li zařízení nefunkční, vytáhněte zástrčku ze zásuvky a informujte servisní středisko.
- ▶ Jinak může dojít k požáru nebo zásahu elektrickým proudem.



Při instalaci zatlačte na sedátko, až uslyšíte cvaknutí.

- ▶ Může docházet k úniku vody nebo k chybnému provozu.



Nepokládejte demontované zařízení obráceně.

- ▶ Nebezpečí poškození zařízení.



⚠ Varování



Toto zařízení není určeno pro osoby (včetně dětí) se sníženými fyzickými a psychickými schopnostmi, s poruchami vnímání a s nedostatkem zkušeností a znalostí. Tyto osoby smí používat zařízení jen pod dohledem a podle instrukcí zodpovědné osoby.

Dohlédněte, aby si děti samy nehrály se zařízením.

Čištění filtru vodní trubky

- 1 Uzavřete ventil přívodu vody otočením ve směru hodinových ručiček a poté vypusťte všechnu vodu z vodního zásobníku.
- 2 Odstraňte síťový filtr otočením v protisměru hodinových ručiček.
- 3 Po vyčištění filtru vodní trubky znovu namontujte otočením ve směru hodinových ručiček.
- 4 Otevřete ventil přívodu vody otočením v protisměru hodinových ručiček.

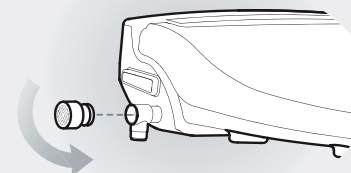

Čištění trysky

- 1 Stiskněte tlačítko Wash na dobu 3 sekund a poté se tryska vysune kupředu a zastaví se (na 2 minuty).
- 2 Vyčistěte trysku nepoužívaným zubním kartáčkem apod. a stiskněte tlačítko Stop, tryska se poté vrátí do původní polohy pro samočištění.

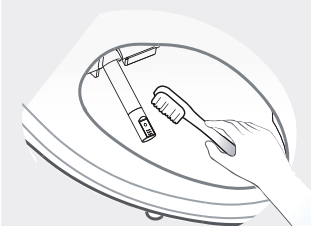

Čištění tělesa bidetu

- 1 Vnější povrch bidetu je vyroben z plastické hmoty, která může být poškozena kartáčem, chemikáliemi atd.
- 2 Povrch otřete měkkým hadrem, nejprve namokro, poté dosucha. Nestříkejte vodu přímo na povrch sprchou z vany.
- 3 Těleso bidetu čistěte poté, co jste vytáhli elektrický kabel ze zásuvky.
- 4 Dbejte na to, aby voda nenasáklala na zástrčku nebo do zásuvky. Nedotýkejte se zásuvky mokrou rukou, abyste neutrpěli úraz elektrickým proudem.

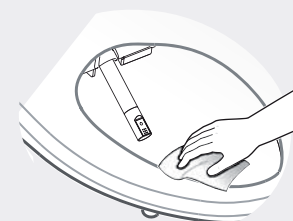

Vypuštění zásobníku horké vody

- 1 Vytáhněte elektrický kabel ze zásuvky.
- 2 Uzavřete ventil přívodu vody otočením v protisměru hodinových ručiček.
- 3 Stiskněte tlačítko po straně hlavního tělesa bidetu.

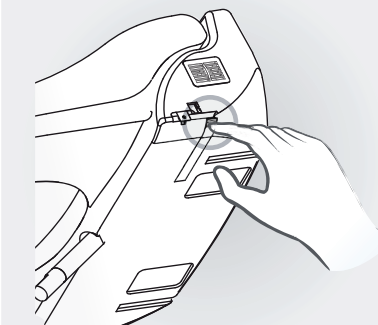

02. Vlastnosti zařízení

8-2 Zvláštní funkce bočního ovládacího panelu

● : režim s vypnutým sedátkem ○ : režim se zapnutým sedátkem ○ : bez ohledu na zapnutí/vypnutí

	funkce	režim sedátka	ovládání přepínání	popis
1	Čištění trysky	●	Stiskněte tlačítko „WASH“ po dobu delší než 3 sekundy.	Tryska se vysune vpřed do polohy čištění.
			Stiskněte tlačítko „STOP“.	Tryska se zatáhne zpět a sama se vyčistí.
2	Vypnutí	●	Stiskněte tlačítko „STOP“ po dobu 3 sekund.	Stisknutím jednoho z tlačítek „STOP“, „WASH“ nebo „BIDET“ zařízení zapnete.
3	Spuštění	●	Stiskněte tlačítko „STOP“ po dobu delší než 5 sekund.	Všechna nastavení budou spuštěna.

Použití

HYUNDAI bidet má tyto vlastnosti:

● **Nepřetržitá dodávka teplé vody**

Využijte nepřetržitě dodávky teplé vody během mytí.



● **Klystýrové mytí**

Jemná, ale silná vodní lázeň pro účinnější mytí.



● **Bublinové mytí**

Prozdušená vodní lázeň zvyšuje pohodlí při umývání.



● **Masáž**

Tryska se pohybuje vpřed a vzad s masážním účinkem.



● **Pulzování**

Pulzující proud vody se opakovaně mění ze slabého na silný.



● **Deodorační funkce**

Semi-fundamentální deodorační filtr odstraňuje zápach během používání.



● **Funkce úspory energie**

Zařízení stanoví časový rámec častého používání a zajistí maximální úsporu energie.



● **Dětská nastavení**

Zvláštní poloha trysky a tlak vody pro děti.



● **Dálkové ovládání**

Zařízení pro dálkové ovládání usnadňuje uživatelskou obsluhu.



● **Uživatelské přednastavení**

Uživatel může přednastavit a uložit do paměti ovládací nastavení.

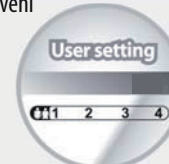

03. Popis všech součástí

Hlavní těleso

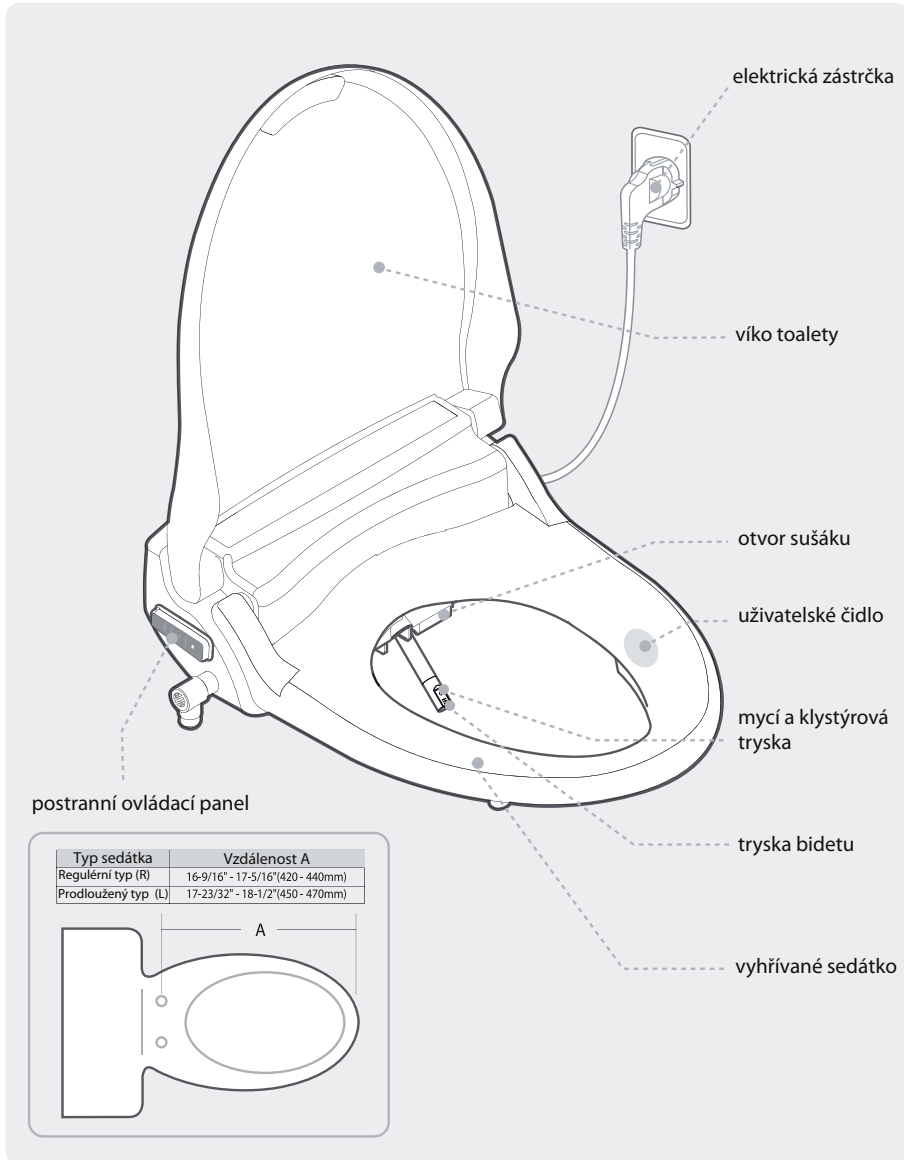

Příprava

08. Uživatelské nastavení

8-1 Uživatelské nastavení dálkovým ovládáním

funkce	režim s vypnutým sedátkem	režim se zapnutým sedátkem	bez ohledu na zapnutí/vypnutí	původní režim																				
	●	○	○																					
1 Nastavení času		 Stiskněte zároveň tlačítka „STOP“ a „CHILD“ po dobu 3 sekund POSITION CONTROL Stisknutím tlačítka „Nozzle Position“ změňte režim (hodinu/minutu) POWER CONTROL Stisknutím tlačítka „Power Control“ nastavte čas	 Čas lze nastavit, pokud čísla blikají.	" 12:00																				
Vypnutí režimu nastavení času		 Stisknutím tlačítka „STOP“ ukončete nastavení času																						
2 Nastavení rychlosti deodorálního větráku		 Při stisknutí tlačítka „STOP“ zároveň stiskněte tlačítka „ENERGY SAVING“ po dobu delší než 3 sekundy	<table border="1"> <thead> <tr> <th>Stop + Energy Saving nastavení</th> <th>Rychlost větráku obsazeno</th> <th>Rychlost větráku neobsazeno</th> <th>Zobrazení na LCD</th> </tr> </thead> <tbody> <tr> <td>3 sekundy</td> <td>vysoká</td> <td>vysoká</td> <td></td> </tr> <tr> <td>5 sekund</td> <td>nízká</td> <td>nízká</td> <td></td> </tr> <tr> <td>7 sekund</td> <td>nízká</td> <td>vysoká</td> <td></td> </tr> <tr> <td>9 sekund</td> <td>vysoká</td> <td>vysoká</td> <td></td> </tr> </tbody> </table>	Stop + Energy Saving nastavení	Rychlost větráku obsazeno	Rychlost větráku neobsazeno	Zobrazení na LCD	3 sekundy	vysoká	vysoká		5 sekund	nízká	nízká		7 sekund	nízká	vysoká		9 sekund	vysoká	vysoká		Vysoká rychlost v obsazeném režimu. Vysoká rychlost v neobsazeném režimu.
Stop + Energy Saving nastavení	Rychlost větráku obsazeno	Rychlost větráku neobsazeno	Zobrazení na LCD																					
3 sekundy	vysoká	vysoká																						
5 sekund	nízká	nízká																						
7 sekund	nízká	vysoká																						
9 sekund	vysoká	vysoká																						
3 Nastavení identifikačního čísla dálkového ovládání		 Stiskněte tlačítka „MASSAGE“ po dobu delší než 5 sekund. Stisknutím tlačítka „+“ nebo „-“ změňte identifikační číslo a stisknutím tlačítka „STOP“ identifikační číslo uložte.	 Identifikační číslo může mít hodnotu 00-99. Je-li hlavní jednotka vypnuta a poté znovu zapnuta, je identifikační číslo hlavní jednotky opět nastaveno na 00. Před použitím spárujte identifikační čísla hlavní jednotky a dálkového ovládání. Původní nastavení čísla je 00.																					
Změna identifikačního čísla dálkového ovládání		Při výměně baterií dálkového ovládání znovu nastavte identifikační číslo podle výše uvedeného postupu	Při výměně baterií nebo změně identifikačního čísla (jiného než 00) odpojte hlavní jednotku na dobu delší než 3 sekundy a znovu ji zapojte. Identifikační číslo hlavní jednotky bude automaticky spárováno s identifikačním číslem dálkového ovládání.																					

Tip. Je-li doba mytí nastavena na 3 minuty nebo delší, lze použít sedací koupel.

03. Popis všech součástí

13 Deodoranční funkce

- ▶ Sedíte-li na sedátku, deodoranční funkce se zapne automaticky.
- ▶ Rychlost deodoranční funkce lze ovládat (viz Uživatelské nastavení, str. 22).
- ▶ Po použití bidetu je deodoranční funkce v provozu jednu (1) minutu.

14 Čištění trysky

- ▶ Stiskněte tlačítko WASH na bočním ovládacím panelu po dobu tří sekund a tryska se vysune vpřed a zastaví se (na dobu dvou minut).
- ▶ Stisknete-li tlačítko STOP, tryska se vrátí zpět a zapne se samočisticí provoz.

déle než 3 vteřiny



Wash

15 Uživatelské přednastavení

- ▶ Počáteční polohu trysky, tlak vody, teplotu sušení/vody/sedátka lze přednastavit a uložit pro čtyři uživatele.

Přednastavení

- 1) Nastavte polohu trysky, tlak vody, teplotu sušení/vody/sedátka podle své potřeby.
- 2) Stiskněte tlačítko „User Preset“ po dobu 3 sekund, až začnou blikat čísla 1, 2, 3, 4 (obsazená čísla neblíkají).



na 3 sekundy!

- 1) 1 2 3 4 př. 1) Všechna čísla blikají
- 2) 1 2 3 4 př. 2) číslo 1 je obsazeno

- 3) Každá funkce WASH/BIDET/ENEMA/DRY nahrazuje 1/2/3/4 v režimu uživatelského přednastavení. Stiskněte číslo pro uložení do paměti (předchozí záznam v paměti je při uložení nového záznamu zrušen).



- 4) Novým stisknutím „User Preset“ uložíte nastavení do paměti a čísla a ikony uživatelského přednastavení zmizí.



Používání uživatelského přednastavení

- 1) Chcete-li použít funkci uživatelského přednastavení, stiskněte postupně tlačítko „User Preset“ a jedno z čísel. Všechna nastavení budou nastavena, jak byla předem uložena.



stisknutím čísla vyvoláte obsah paměti



stisknutím čísla vyvoláte obsah paměti

- 2) Po vyvolání přednastavení zvolte funkci (funkce) (WASH, BIDET, ENEMA, DRY).
- 3) Novým stisknutím „User Preset“ vypnete funkci uživatelského přednastavení.

Ovládací panel

WASH
Spuštění funkce mytí (2 minuty).

BIDET
Spuštění funkce bidetu (2 minuty).

ENEMA WASH
Spuštění funkce klystýru (2 minuty).

DRY
Spuštění funkce sušení (3 minuty).

PULSE
Spuštění funkce pulzování během funkce mytí/ bidetu/ klystýru. Tlak vody se rytmicky mění ze silného na slabý.

MASSAGE
Spuštění masáže (vibrování) během funkce mytí/ bidetu (nikoli u funkce klystýru). Tryska se automaticky pohybuje vpřed a vzad. Dalším stisknutím se funkce vypne.

NOZZLE CONTROL
Ovládání polohy trysky.

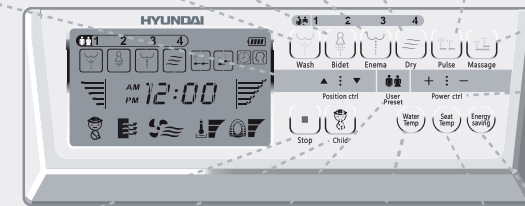

POWER CONTROL
Stisknutím tlačítka HI/ LO lze upravit tlak a teplotu sušení.

ENERGY SAVING
Automatický režim
Režim zjišťování úspory energie
Režim vypnutí úspory energie.

STOP
Zastavení všech funkcí

CHILD
Dětský bezpečnostní režim

USER PRESET
Uživatel může přednastavit a uložit do paměti ovládací nastavení.

WATER TEMP
Nastavení teploty vody ve 4 krocích (pokojová teplota/ 34°C/ 36°C/ 38°C).

SEAT TEMP
Nastavení teploty sedátka ve 4 krocích (pokojová teplota/ 34°C/ 38°C/ 42°C).

Použití

Doplňky



šrouby

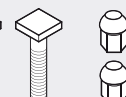

matice



gumové podložky



držáky konzoly

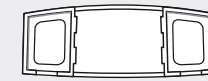

konzole

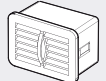

deodoranční kazeta



T-ventil



dálkové ovládání

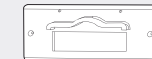

držák dálkového ovládání



baterie velikosti AA (2 ks)



přívodní hadice (pro toaletu)



přívodní hadice (pro bidet)

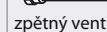

zpětný ventil



podložka

※ volitelné



filtr

※ volitelné

04. Instalace

Postup instalace

1 Odmontujte sedátko ze stávajícího tělesa toalety.

- ▶ Uvolněte matice a poté z něj sejměte sedátko a víko.
- ▶ Uložte odmontované sedátko, víko a matice na vhodném místě.



2 Uzavřete přívodní ventil otočením ve směru hodinových ručiček a poté vypustte vodu z nádrže toalety.

Platí pro mísy typu WC-kombi, nikoliv typ Geberit

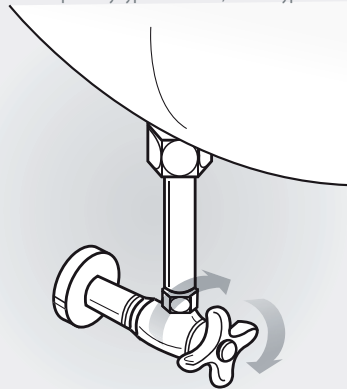

3 Odmontujte přívodní hadici a poté nainstalujte T-ventil.

- ▶ Uložte odmontovanou přívodní hadici na vhodném místě. Může být použita při pozdějším stěhování.

odmontování přívodní hadice

instalace T-ventilu

zpětný ventil

gumová podložka

※ v případě potřeby

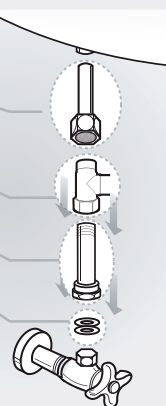

4 Připojte hadici k toaletě.

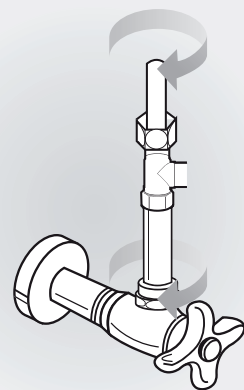

Instalace

07. Jak zařízení používat

Základní provoz

9 Funkce CHILD

- ▶ Používá-li zařízení dítě, stiskněte nejprve tlačítko CHILD (kontrolka CHILD za ovládacím panelem se rozsvítí), použijte funkci WASH a BIDET a tryska se poté posune vpřed a tlak vody se zmírní.
- ▶ Poloha trysky a tlak vody mohou být nastaveny podle potřeby v pěti krocích.
- ▶ Zvolíte-li funkci CHILD, ovládací rozsah teploty sedátka se sníží na pokojovou teplotu a hodnoty 34°C/36°C/38°C.
- ▶ Při použití funkce CHILD není v provozu funkce ENEMA WASH.



Child

10 Ovládání teploty sedátka

- ▶ Stisknete-li tlačítko SEAT TEMP CONTROL, můžete nastavit teplotu sedátka v rozmezí pokojové teploty a hodnot 34°C/38°C/42°C.
- ▶ Dosáhne-li teplota sedátka hodnoty 34°C nebo vyšší, kontrolka teploty sedátka svítí červeně. Je-li teplota nižší (pod 33°C), zůstává svítit modře.

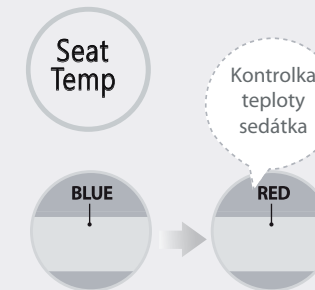

11 Ovládání teploty vody

- ▶ Stisknete-li tlačítko WATER TEMP CONTROL, můžete nastavit teplotu vody v rozmezí pokojové teploty a hodnot 34°C/36°C/38°C.

Water Temp

12 Funkce úspory energie

- ▶ Funkce automatické úspory energie
 - # Stisknete-li tlačítko jednou, nastavíte režim automatické úspory energie.
 - # Teplota sedátka se udržuje na hodnotě 32°C.
 - # Sedíte-li na sedátku a používáte bidet, nastaví se na přednastavenou teplotu. Zvednete-li se ze sedátka, vrátí se do režimu automatické úspory energie.
- ▶ Funkce zjišťování úspory energie
 - # Stisknete-li tlačítko dvakrát, nastavíte režim zjišťování úspory energie.
 - # Zjišťování úspory energie umožňuje, aby MICOM určil časový rámec používání zařízení uživatelem. Vyřazuje funkci úspory energie v časovém rámci s větší četností používání zařízení a nastaví teplotu sedátka na přednastavenou úroveň, zatímco v době s nižší četností používání nastaví teplotu na 32°C a zajistí výraznou úsporu energie.
 - # Při použití v časovém rámci s nižší četností používání se přednastavená teplota zvýší v době, kdy uživatel sedí na sedátku.
- ▶ Stisknete-li tlačítko třikrát, je režim úspory energie vyřazen.

04. Instalace

5 Mytí s funkcí MASSAGE

- ▶ Stisknete-li při běhu funkce WASH a BIDET tlačítko MASSAGE, tryska se bude posouvat vpřed a vzad a umyje větší oblast.
- ▶ Stisknete-li při běhu funkce MASSAGE tlačítko CHILD, můžete v pěti krocích upravit rozsah pohybu.
- ▶ Funkce MASSAGE není v provozu při běhu funkce ENEMA WASH.



Massage

6 Mytí s funkcí PULSE

- ▶ Stisknete-li při běhu funkce WASH, BIDET a ENEMA WASH tlačítko PULSE, tlak vody se bude opakovaně měnit mezi úrovněmi HIGH/ LOW a umožní hladce pulzující mytí.



Pulse

7 Ovládání tlaku vody

- ▶ Stisknutím tlačítka HIGH/ LOW ovládáte tlak vody.
- ▶ Blokuje-li cizí materiál filtr vodní hadice, může tlak vody klesnout. Má-li zařízení trvale fungovat, pravidelně filtr kontrolujte



Power ctrl

8 Ovládání polohy trysky

- ▶ Při běhu funkce WASH, BIDET a ENEMA WASH můžete ovládat polohu trysky stisknutím FR/BK.



Position ctrl



- Po mytí klystýrem zcela odstraňte vodu z konečníku.
- Nesměřuje-li soustředěný proud vody do středu konečníku, může způsobit určitou bolest nebo se voda nepravidelně rozstříkuje.
- Používá-li funkci klystýru pacient s onemocněním konečníku, může mu způsobit určitou bolest nebo krvácení během prvních použití.
- Nadměrné používání mytí klystýrem může ztížit průběh zácpy.

Použití

5 Nejprve na toaletu namontujte konzolu.

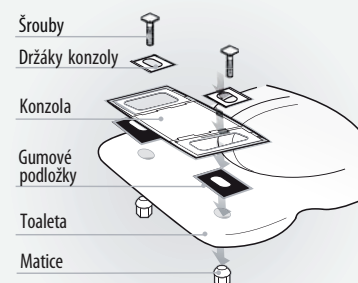

- ▶ Upravte polohu sedátka a přední části toalety pohybem vpřed a vzad, aby spolu lícovaly, než dotáhnete matice.

6 Hlavní těleso zatlačte až ke konzole.

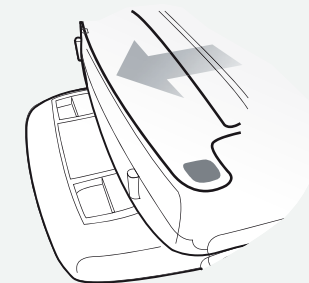

- ▶ Zatlačte je, až uslyšíte cvaknutí.
- ▶ Není-li výrobek správně instalován, může docházet k úniku vody.

7 Poté nainstalujte na T-ventil filtr a připojte hadici k tělesu bidetu.

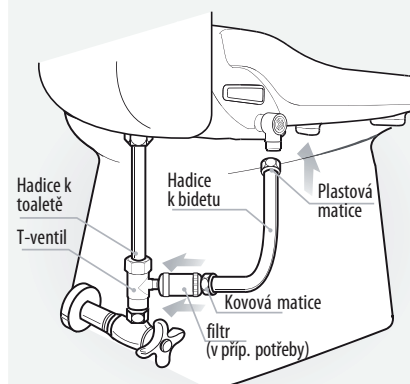

8 Do tělesa bidetu vložte deodorální kazetu.

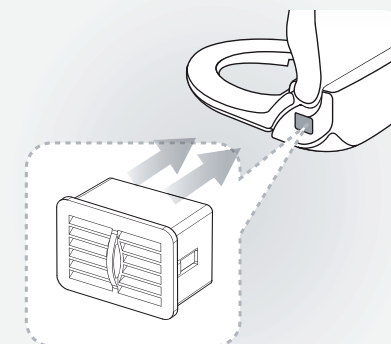

07. Jak zařízení používat

Instalace dálkového ovládání a vložení baterií

- 1** Před připojením konzoly dálkového ovládání odstraňte přílnavou ochranu.

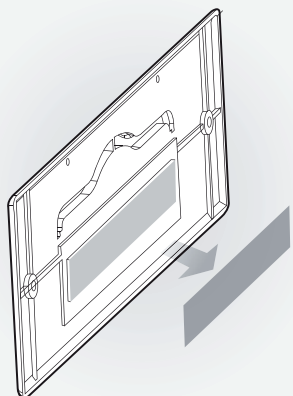

- 2** Před připojením konzoly důkladně očistěte povrch.

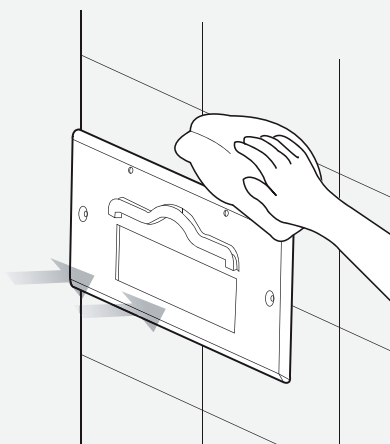

Instalace

- 3** Odstraňte zadní kryt a vložte přiložené baterie do správné polohy. Zavřete zadní kryt.

※ Pozor. Nesprávná instalace baterií může jednotku dálkového ovládání poškodit nebo způsobit její nesprávnou funkci.

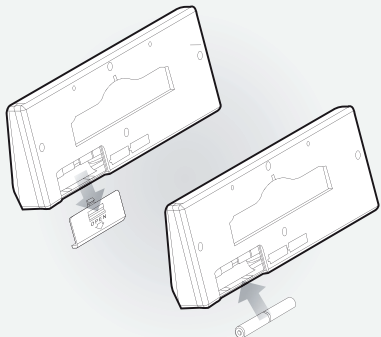

- 4** Vložte dálkové ovládání do správné polohy v konzole. Při jeho instalaci zajistěte, aby bylo na konzole řádně zavěšeno. Při nesprávném zavěšení může dálkové ovládání spadnout na zem.

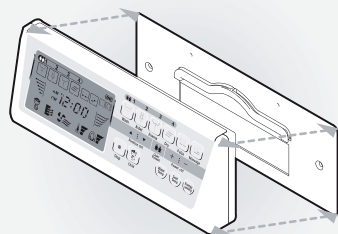

Základní provoz

- 1** Posadte se na sedátko toalety.
- ▶ Deodoranční funkce se automaticky zapojí.
 - ▶ Při sezení na sedátku toalety sedte tak, abyste zakrývali uživatelské čidlo. Jinak nemusí zařízení kvůli problému s detekcí správně fungovat.

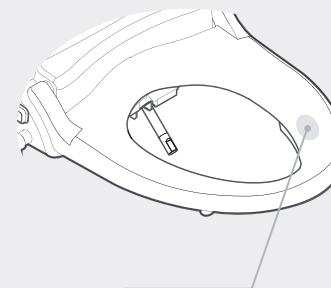

- 2** Stiskněte tlačítka WASH, BIDET, ENEMA WASH.
- ▶ Zvolenou funkci lze používat podle potřeby. (Zvolíte-li funkci ENEMA WASH, nelze použít funkci MASSAGE.) (Zvolíte-li funkci CHILD, není v provozu funkce ENEMA WASH.)
 - ▶ Ve funkci ENEMA WASH vstupuje zvláštní vodní sprcha do konečníku a pomáhá uvolnit zácpu a městnání stolice.



Wash



Bidet



Enema

- 3** Stiskněte tlačítko DRY.
- ▶ Rozsvítí se kontrolka horkého vzduchu (k dispozici 5 stupňů).
 - ▶ Zvolenou funkci lze používat tři (3) minuty.
 - ▶ Účinek sušení se zvýší, pokud před spuštěním funkce sušení lehce setřete vlhkost.



Dry

- 4** Stiskněte tlačítko STOP.
- ▶ Zvolená funkce se vypne.
 - ▶ Stisknutím tlačítka „STOP“ na bočním ovládacím panelu po dobu 3 sekund jednotku vypnete.



Stop

04. Instalace

Instalace

- 5** Odmontujte hadici k bidetu, hadici k toaletě a T-ventil.

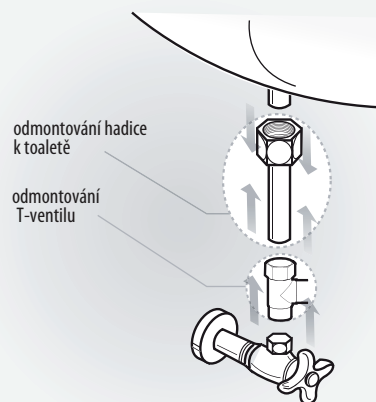

- 6** Připojte přívodní hadici, která byla odmontována při instalaci bidetu.

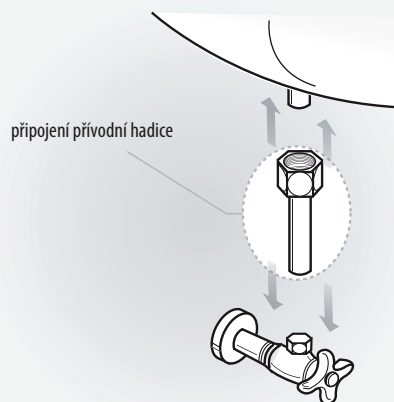

- 7** Otočením v protisměru hodinových ručiček otevřete přívodní ventil. Přesvědčte se, že v místě připojení vodní hadice neuniká voda.

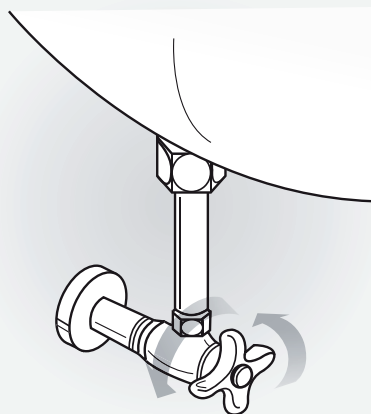

- 8** Namontujte na toaletu sedátko a víko, které byly odmontovány při instalaci bidetu.



- 5** Po uplynutí doby životnosti baterií začne kontrolka baterií blikat. Nahradte baterie novými, tj. 2 ks baterií velikosti AA.

※ **Pozor**

Nepoužívejte staré a nové baterie společně. Dálkové ovládání by mohlo být poškozeno nebo by mohlo nesprávně fungovat.

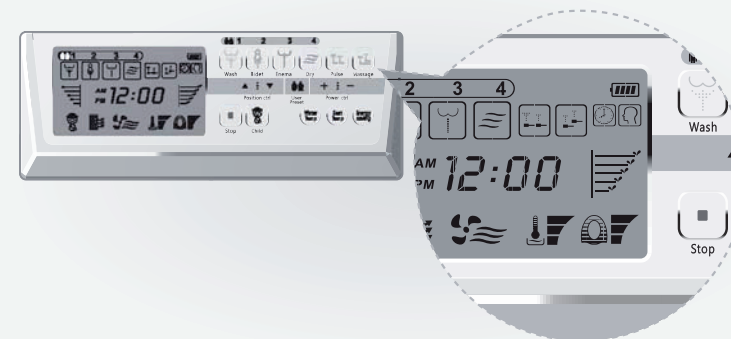

- 6** Pokud jednotka po výměně baterií nefunguje, odpojte ji a počkejte 3 sekundy. Znovu ji zapojte a jednotka bude připravena k používání.

- ※ Po výměně baterií je identifikační číslo jednotky nastaveno na „00“ (tovární nastavení identifikačního čísla) a její identifikační číslo bude spárováno s identifikačním číslem dálkového ovládání, které se s jednotkou spojí jako první. Tato funkce přiřazování identifikačního čísla zajišťuje, že nedochází k rušení, používají-li se na jednom místě více než dvě jednotky. Používá-li se tedy pouze jedna jednotka, může uživatel jednotku používat bez nastavení.
- ※ Chcete-li změnit identifikační číslo, řiďte se pokyny na straně 22 v oddílu „Nastavení identifikačního čísla dálkového ovládání“.

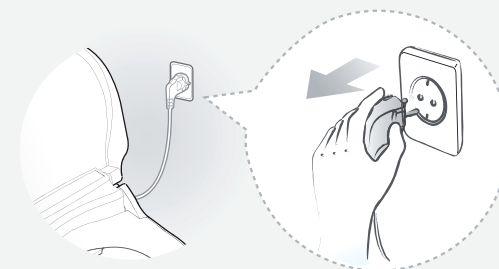

05. Zkušební provoz

Postup zkušebního provozu

- 1 Otočením v protisměru hodinových ručiček otevřete přívodní ventil.

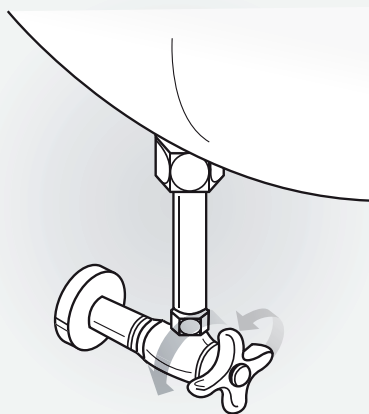

- 2 Přesvědčte se, že v místě připojení hadice neuniká voda.

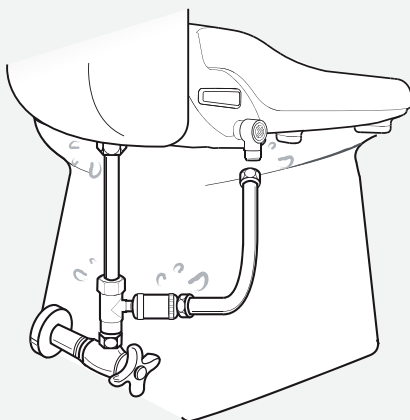

- 3 Přesvědčte se, že světelné logo na horní straně svítí a tryska se při zapojení vysune a zasune zpět.

► Nezapojujte elektrický kabel mokřima rukama.
Nebezpečí úrazu elektrickým proudem.

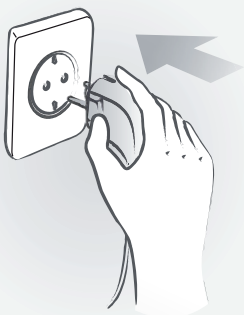

- 4 Položte ruku na sedátko v místě uživatelského čidla a zkontrolujte, zda se kontrolka tlaku vody postupně rozsvěcí a voda vystupuje z odpadního otvoru 1 x 2 sekundy.

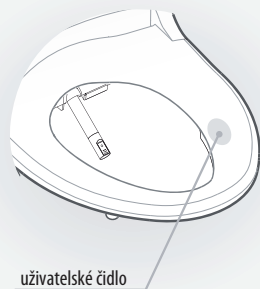

uživatelské čidlo

Instalace

06. Demontáž zařízení

Postup demontáže

- 1 Vytáhněte elektrickou zástrčku ze zásuvky.

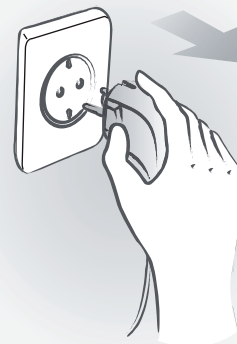

- 2 Otočením ve směru hodinových ručiček uzavřete přívodní ventil, zcela vypustte nádrž toalety, na tělese bidetu uvolněte matice hadice k bidetu a poté je vyjměte z hlavního tělesa.

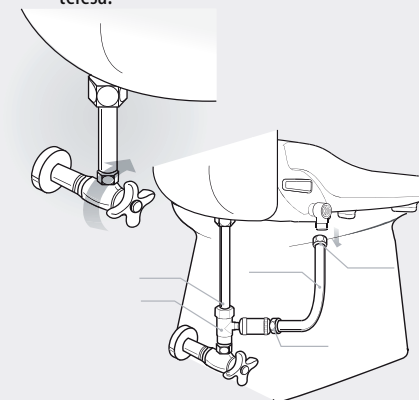

- 3 Stiskněte tlačítko po straně bidetu a zcela vypustte vodu z hlavního tělesa. Držte tlačítko stisknuté, hlavní těleso táhněte vpřed a poté jej sejměte z toalety.

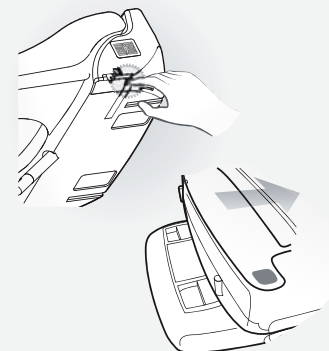

- 4 Uvolněte matice a poté sundejte konzolu z toalety.

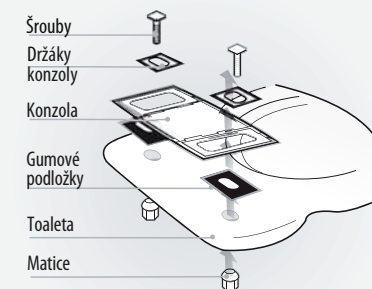

Šrouby
Držáky konzoly
Konzola
Gumové podložky
Toaleta
Matice